

new

**Elan** 【エラン】

Kimura's The Surface Tile.

## 製品仕様書

 **株式会社 木村窯業所**

●本社工場 島根県江津市都野津町1501 TEL.(0855)53-0618 FAX.(0855)53-0699  
●青山工場 島根県江津市二宮町神主1964 TEL.(0855)53-0688 FAX.(0855)53-0656



シンプルな中に確実な機能性を…。

エランのデザインは、ドイツの屋根瓦デザイナー・タイヒクレイバー氏の手によるものです。その研ぎ澄まされたシンプルなデザインはまさに、ヨーロッパの美意識から来るもの。中でもこの「エラン」はドイツ・バウハウスの潮流を現代に受け継ぐプロダクトデザイン大国ドイツならではの。

瓦の常識を覆し、極限のシャープさを追求したそのデザインは、クリエイターやこだわりを持つ施主にとって、無限の創造力掻き立てるに十分な趣を持ち合わせています。

*Teichgraber*  
タイヒクレイバー氏

## 強力に飛散を防止する、「インターロッキング構造」。

### ■インターロッキング構造の概要

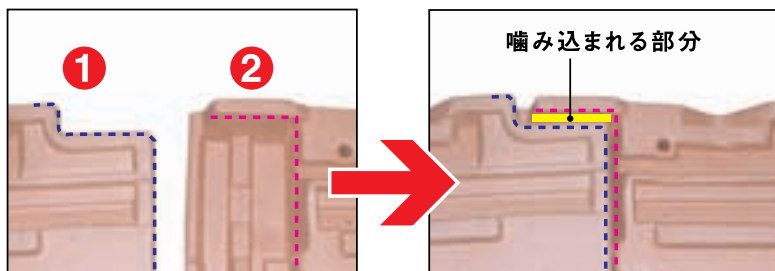

オーバーラップ①が、隣の瓦のアンダーラップ②に被さる。②のアンダーラップは、①のオーバーラップに噛み込まれ、容易に外れなくなる構造です。

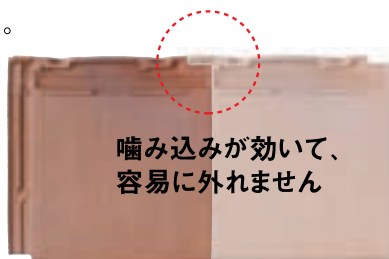

## 効果的に逆水を防止する、強力な「防水壁」。

アンダーラップは、「インターロッキング構造」以外にも、その高さを利用して逆水防止にも効果的に作用します。

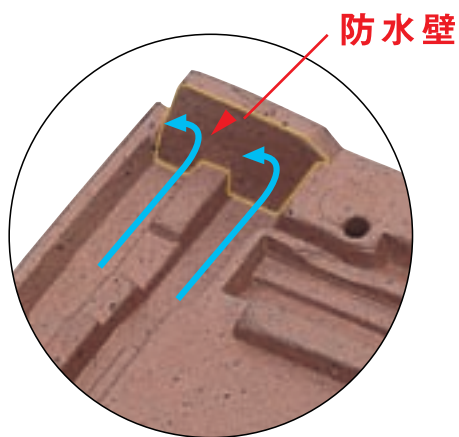

## 空気層を形成して、結露しにくい断面構造。

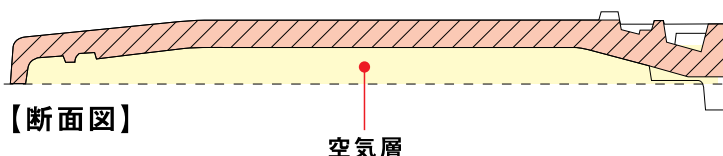

裏側には、広く空間を設けました。この空間こそ、結露対策に有効な「空気層」です。

# 製品仕様

## ■木村窯業所F形窯変瓦“エラン”

寸法	全長350mm 全幅345mm	
働き寸法	長さ	280mm
	幅	305mm
葺き枚数	11.5枚/m <sup>2</sup> ・40枚/坪	
重量	3.65kg/1枚・42.0kg/m <sup>2</sup> ・146kg/坪	

## ■物性概要

項目	実験結果
曲げ破壊強度	1500N以上
吸水率	6%以下
凍害試験	異状なし

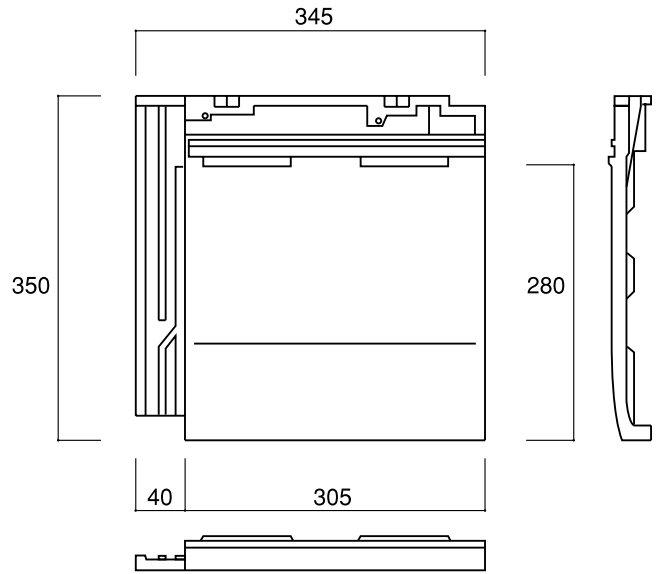

## 割付寸法

### ■桁行き方向

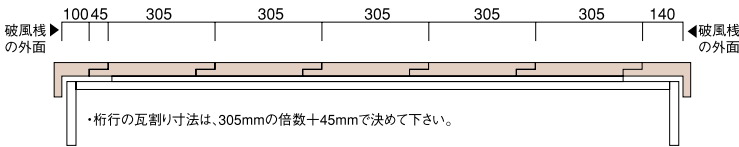

### 〈破風仕様〉

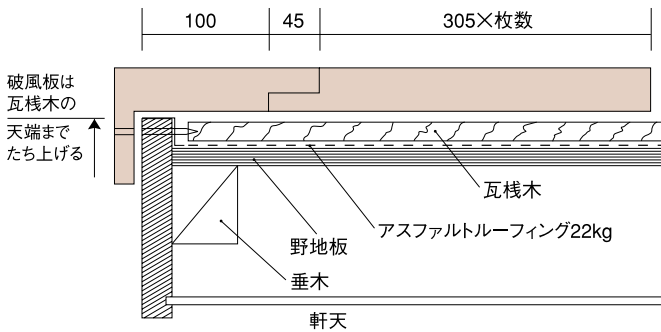

### ■流れ方向

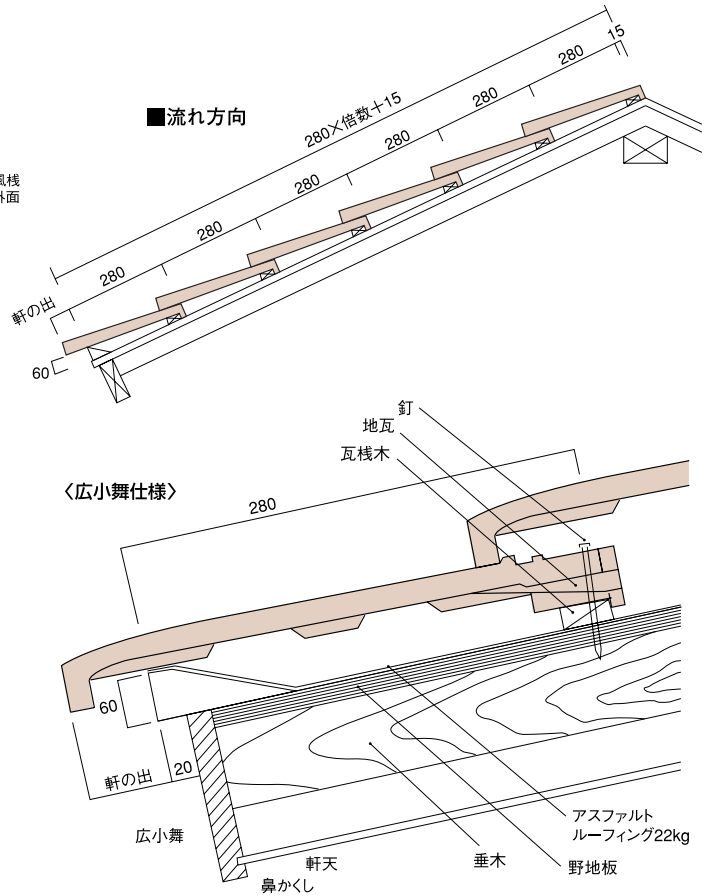

### 〈広小舞仕様〉

## ■木村窯業所F形窯変瓦“エラン”標準屋根勾配

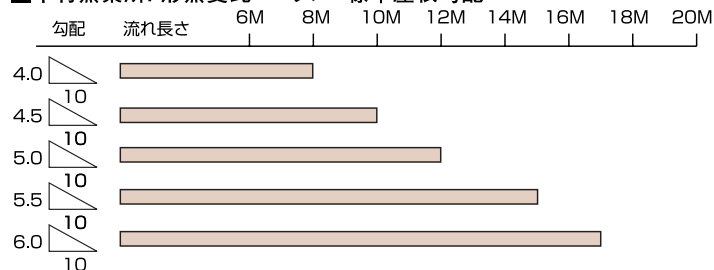

※この性能値は保証値ではありません。  
実際の施工時には、地域や建築物の種類等を考慮し、下地に注意して下さい。



[棧瓦]

[三角冠]



[三角棟冠]



[三角隅冠]

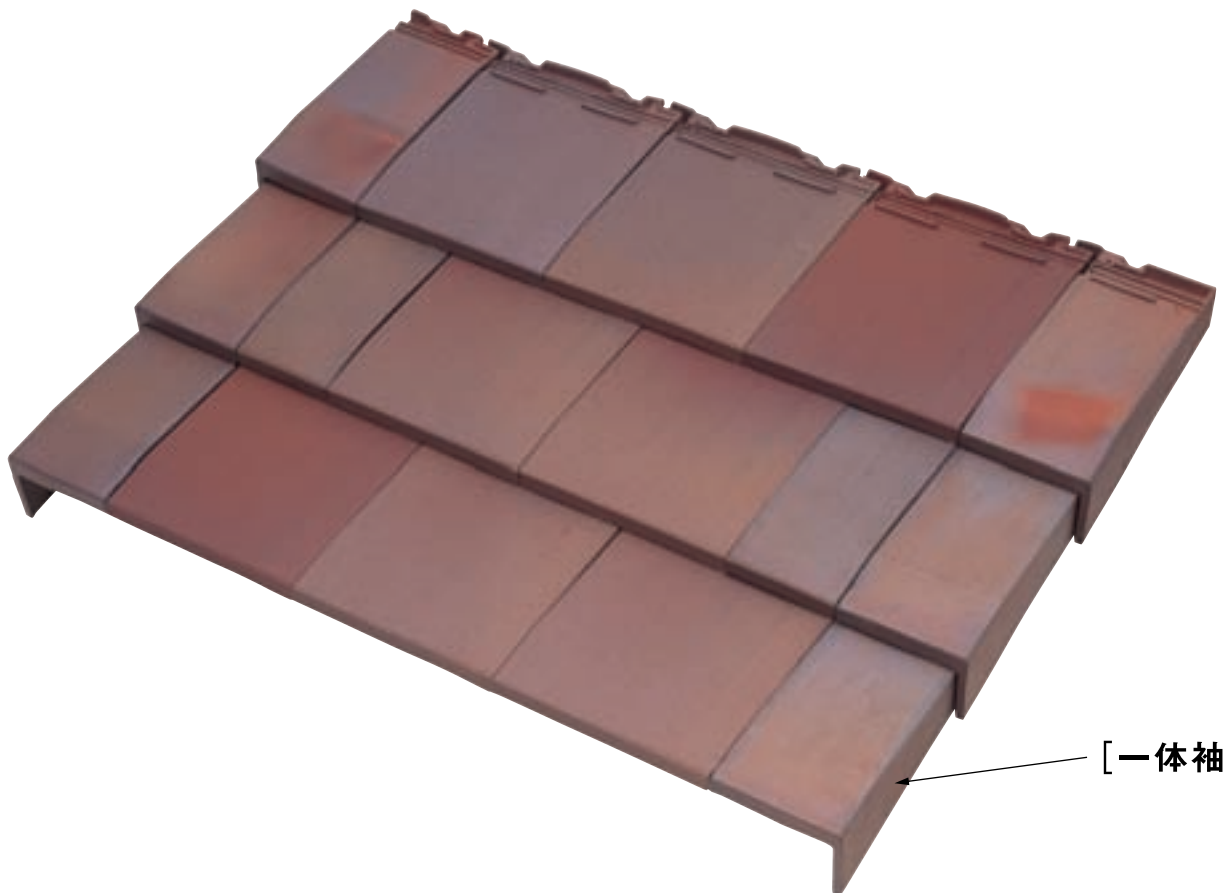
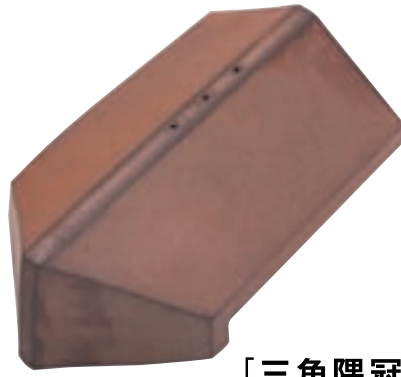

[一体袖]

# 施工実績



# 施工実績



# 株式会社 木村窯業所

## 無釉窯変瓦「ELAN」

### 屋根工事標準設計価格表(材工とも)

株式会社 木村窯業所

本社 〒695-0021 島根県江津市都野津町1501番地

Tel 0855-53-0618 Fax 0855-53-0699

E-mail gaou@green.ocn.ne.jp

HP <http://www.imj.jp/kimura/>

青山工場 〒695-0024 島根県江津市二宮町神主1964番地

Tel 0855-53-0688 Fax 0855-53-0656

#### 1. 標準設計価格算定条件

- (1) 施工規模は100㎡以上とし、標準施工方法によります。
- (2) 標準設計価格(材工とも)には、漆喰工事は含まれておりません。
- (3) 屋根の形状、屋根面積等により、設計価格は多少変更となります。
- (4) 施工条件が特殊な場合も別途積算願います。
- (5) 材料価格の変動により設計価格も変動することがあります。
- (6) 下記の設計価格は関西地方までのもので、中部、北陸地方以东については別途運賃がかかります。

#### 2. 標準設計価格(材工とも)

部位	単位	切妻屋根	寄棟屋根	摘要
葺き部	㎡	10,500円	11,500円	——
軒先部	m	3,000円	3,000円	軒瓦を全数緊結する
袖部	m	4,000円	——	袖瓦を全数緊結する
雪止部	m	3,000円	3,000円	雪止瓦を全数緊結する
棟部	m	10,500円	11,500円	強力棟金具を含む
壁際部	m	3,000円	3,000円	——

#### 標準施工法(在来工法)共通仕様

- (1) 引っ掛け葺き工法とし、下葺きはルーフィング22kg葺きとする。下葺きがゴムアスルーフィングの場合、別に500円/㎡かかります。
- (2) 土葺きの場合、葺き土及び下葺きは別途になります。
- (3) 板金工事は谷部、壁際部共にすべて別途になります。
- (4) 瓦の形状は、株式会社木村窯業所「レインガード瓦王Fタイプ」とし、J形さん瓦(53B版)の場合は別途になります。

平成13年11月10日現在